



GRÉEMENTS RIGGING

MÂTS RONDS ADAPTABLE MAST TUBES	16
CÂBLES WIRES	17
MÂTS MASTS	18
PIÈCES PARTS	22
POULIES BLOCKS	24
TAQUETS CLEATS	30
VISSERIE SCREWS AND BOLTS	31
CORDAGES ROPES	32

MÂTS COMPATIBLES RONDS ADAPTABLE MAST TUBES

Mât compatible, à ne pas utiliser en régate.
Nous utilisons un très bon alliage d'aluminium, charge de rupture 250N/mm² alliant une très bonne résistance mécanique et une bonne aptitude à l'oxydation anodique (anodisation).

Compatible, you don't use it for racing. We always use a very good aluminium, breaking charge 250N/mm², who offers a very good toughness, who is both a weatherproof material.

Série	Haut mât	Bas mât	Bôme
class	top mast	end mast	boom
Laser®	713	714	715
Laser® 4,7	713	712	715
Laser® radial	713	714R	715
X4	716	717	718
Holder 9 ®	H9HM	H9BM	H9B



BOUCHONS DE MÂT MAST STEPS

Pour tube à épaisseur 1 à 2,5 mm
For tube of which the thickness is 1 to 2,5 mm



Ø Tube	Référence
16 mm	BA16
18 mm	BA18
20 mm	BA20
22 mm	BA22
25 mm	BA25
30 mm	BA30
35 mm	BA35
38 mm	BA38
40 mm	BA40
45 mm	BA45
50 mm	BA50

TUBES RONDS ALU ROUND TUBES ALUMINIUM

Tube alu ø 16 à 80 mm, vendu au mètre.
Aluminium tube ø 16 to 80 mm, by meter.

I : incolore transparent
N : noir black

Référence	σ	Ép.	Anod.	L max	Référence	σ	Ép.	Anod.	L max
TA60161-5	16 mm	1,5 mm	I ou N	6 m	TA60402	40 mm	2 mm	I	6 m
TA60181-5	18 mm	1,5 mm	I ou N	6 m	TA82452	45 mm	2 mm	I ou N	4,68 m
TA60202	20 mm	2 mm	I ou N	6 m	TA82502	50 mm	2 mm	I ou N	5,45 m
TA82252	25 mm	2 mm	I ou N	4,5 m	TA60572	57 mm	2 mm	I	4 m
TA60302	30 mm	2 mm	I ou N	6 m	TA82632-5	63 mm	2,5 mm	I ou N	5,3 m
TA60352	35 mm	2 mm	I ou N	6 m	TA60752	75 mm	2 mm	I	6 m
TA82382	38 mm	2 mm	I ou N	4 m	TA60802	80 mm	2 mm	I	6 m

CÂBLE INOX 316

STAINLESS STEEL WIRE ROPE

φ	1x19	1x19 gainé PVC blanc with white color PVC	7x7	7x19
2	300 020	-	301 020	302 020
2,5	300 025	300 125	301 025	302 025
3	300 030	300 130	301 030	302 030
4	300 040	300 140	301 040	302 040
5	300 050	-	301 050	302 050

Câble seul vendu au mètre ou par bobine de 100 m.
Wire ropes in meter or 100m length

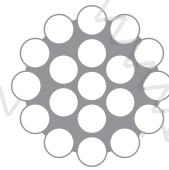

Hauban/Trapèze
Shroud/Trapeze
1x19
monotoron



Drisse
Halyard
7x7
souple



Drisse
Halyard
7x19
extra-souple

EMBOUTS TERMINAISONS

Embouts terminal	Désignation		Références
1	Embout T	T Terminal	310 1XX
2	Embout œil	Eye Terminal	310 0XX
3	Embout canne	Hook Terminal	310 2XX
4	Embout chape articulée	Toggle fork Terminal	310 5XX
5	Embout fileté	Threaded Terminal	310 6XX
6	Embout ridoir à chape	Toggle fork Terminal turnbuckle	310 4XX
7	Embout chape à montage manuel	Swageless fork Terminal	310 7XX
8	Manchon	Copper ferrules	320 0XX
9	Manchon Talurit	Copper ferrules Talurit	320 2XXL
10	Manchon d'arrêt	Copper stop sleeves	320 1XX
11	Cosse	wire thimble	321 0XX

POUR COMMANDER TO ORDER

Remplacer XX par le diamètre de votre câble
To replace XX by wire 's diameter

Réf + XX

- 20 > Ø 2 mm
- 25 > Ø 2,5 mm
- 30 > Ø 3 mm
- 40 > Ø 4 mm
- 50 > Ø 5 mm

Exemple: vous voulez une terminaison en T pour câble diamètre 3 mm
For example, you want a T terminal for 3 mm wire's diameter
Embout T/T terminal **310 1XX**
Diamètre 3 mm/3 mm diameter **30**
Réf/Ref **310 130**

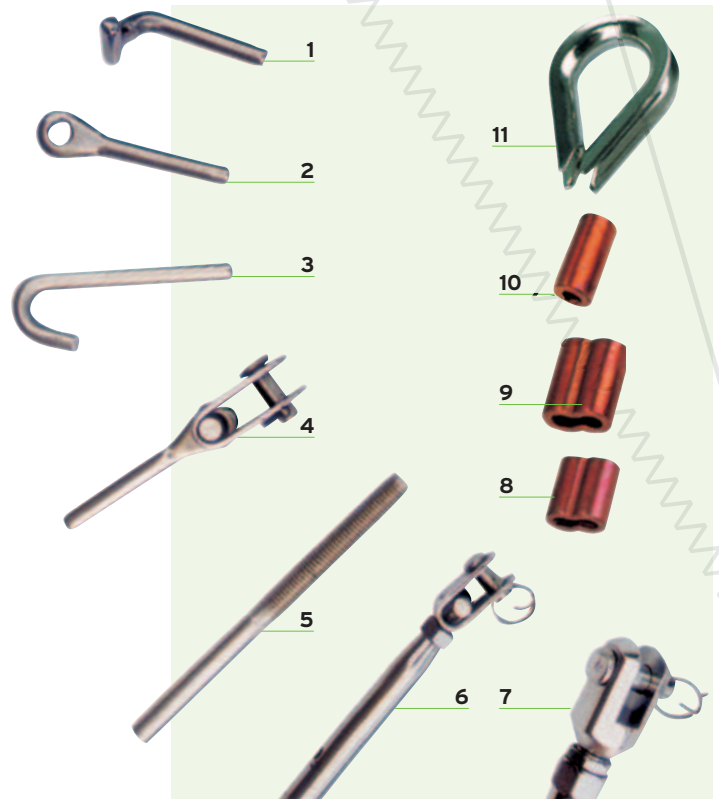

MANCHONS COSSES

COPPER SLEEVES, OPEN THIMBLES

φ	Manchon cuivre Coppersleeves	Manchon Talurit Talurit sleeves	Cosse inox Stainless steel thimbles
2	320 020		321 020
2,5	320 025	320 225 L	321 025
3	320 030	320 230 L	321 030
4	320 040	320 240 L	321 040
5	320 050		321 050
6	320 060		321 060



CÂBLES SUR MESURE

WIRES TO YOUR MEASUREMENT

Nous avons en archive la longueur des gréements des principaux dériveurs, mais il faut cependant toujours nous confirmer votre longueur et les terminaisons souhaitées. Nous vendons le câble au mètre ou serti avec embout à vos mesures. Nous précisons le type de câble, la longueur, la taille de la boucle, la présence d'une cosse et le type de sertissage.

We have archived the length of the main wires 's dinghies, but always confirm your lengths and the terminals you want. We sell wire by meter or crimped end piece according to your measurements. Indicate to us the type of wire, length, terminals top and end.

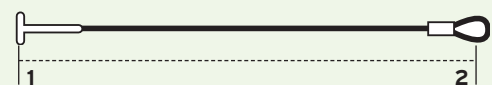

Longueur du câble HT en mm
Type d'embout du côté 1 : référence
Type d'embout du côté 2 : référence
Type de câble

Manchonnage pour 1 manchon : réf. **MANCH**
Sertissage pour 1 embout : réf. **SERTI**

PROFIL ACCASTILLÉ CLUB CLUB MASTS

Livable aussi en kit
Deliverable also in kit

Mâts complets Complete masts

Mât non rétreint, drisses extérieures, livré avec palans de trapèze, lattes ridoirs et girouette. Profil de mât Alizé, Mistral ou Blizzard. Possibilité de mâts en deux parties. Type de doigt de vit-de-mulet à préciser.

Non tapered mast, outside halyards, delivered with complete trapeze set, stay adjuster and flag. Section masts: Alize, Mistral or Blizzard. Possibility of mast in 2 parts. Clarify us, the gooseneck's finger

388R01CB > Ensemble complet pied de mât à bascule
Complete hinging mast step

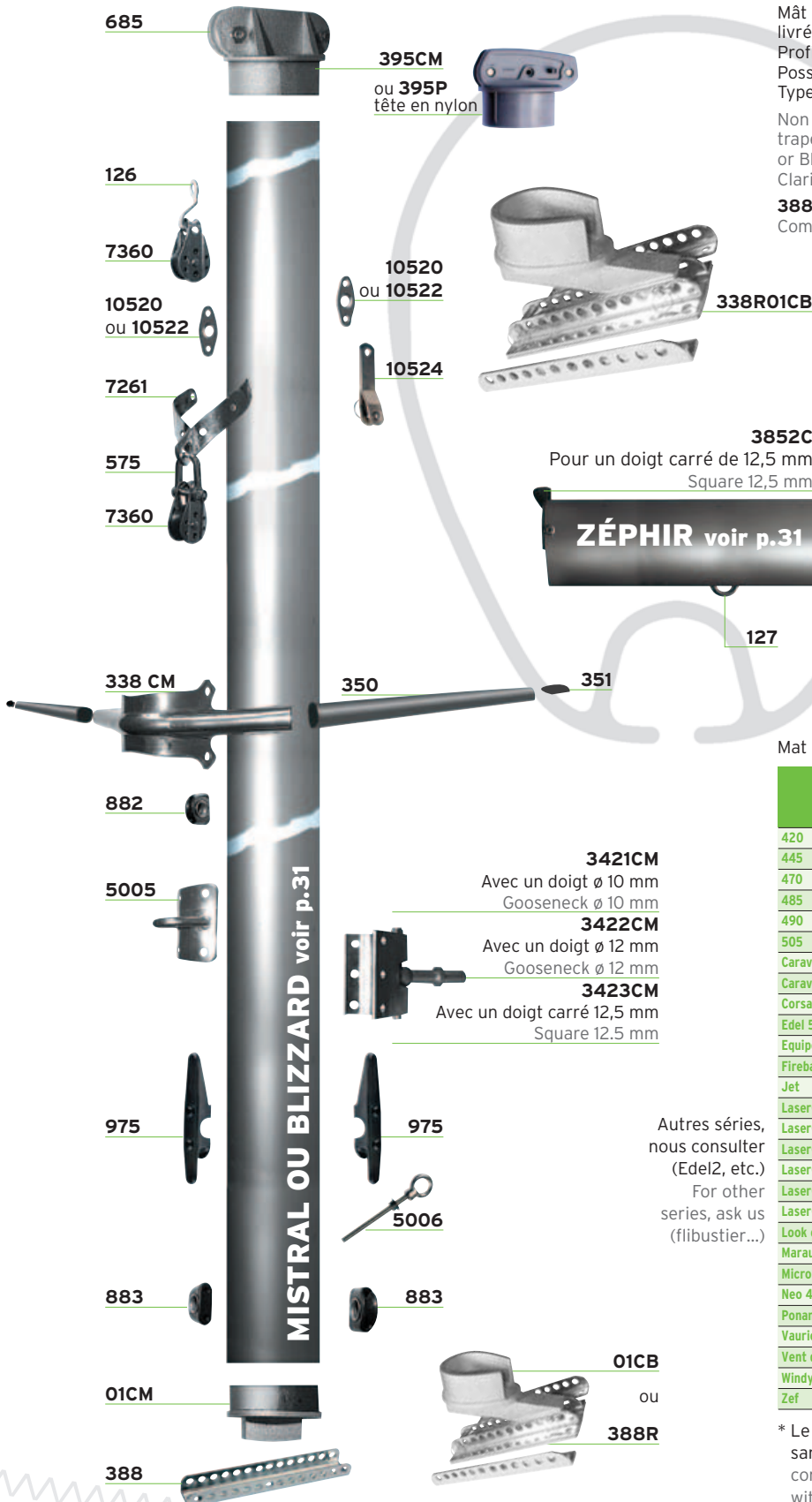

Bômes Booms

ZÉPHIR voir p.31

Mat complet = profil + gréement

Série Class	VERSION LOISIR ANODISE INCOLORE			
	Profil Profile	Profil accastillé Mast profile	Gréement Rigging	Bôme Booms
420	1	732013	731013	733013
445	1	732023	731023	733023
470	2	732033	731033	733033
485	2	732043	731043	733043
490	2	732053	731053	733053
505	2			
Caravelle bois	2	732233	731233	733243
Caravelle plastique	2	732243	731243	733243
Corsaire / Cap Corse	2	732127**	731127	733037
Edel 5 -rating différent	2			
Equipe école				733293
Fireball	1	732073	731073	733073
Jet	2	732083	731083	733083
Laser® 13 compatible	2	732133	731133	733133
Laser® 16 compatible	2	732163	731163	733163
Laser® fun compatible	1	732223	731223	733223
Laser® 2000 compatible	1	732093	731093	733093
Laser® 4000 compatible	1			
Laser® Vago compatible	1	732130**	731130	
Look out	2	732253	731253	733253
Maraudeur (à préciser)	2	732143	731143	733143
Micro				
Neo 495	1			
Ponant	2	732113	731113	733113
Vaurien	1	732123	731123	733123
Vent d'ouest	2			
Windy	2			
Zef				733283

Autres séries, nous consulter (Edel2, etc.)
For other series, ask us (flibustier...)

* Le profil accastillé est composé du tube avec les pièces posées sans les haubans, étai, trapèzes et drisses. The mast profile consists of the tube with installed parts without wire ropes, without complete trapeze set, without stay adjuster and ropes.

* Drisses intérieures

PROFIL ACCASTILLÉ RÉGATE RACING MASTS

Mâts complets Complete masts

Mât rétreint noir, drisses intérieures, livré avec palans de trapèze, lattes ridoirs et girouette. Profil de mât Mistral ou Blizzard. Type de doigt de vit-de-mulet à préciser.

Black tapered mast, inside halyards, delivered with complete trapeze set, stay adjuster and flag. Section mast: Mistral or Blizzard. Clarify us, the gooseneck's finger

Tangons Spinnaker poles

620 ▶ Embout pour tube ø 25 mm et spi de moins de 25m²
For 25 mm pole end and for spi max 25m²



Tangon croiseur ø 50 mm (longueur à préciser).
For 50 mm cruiser pole, precise length

Bômes Booms

Profil Zéphir, avec réglage de bordure intérieur.
Section Zephyr Internal outhaul adjustment



VERSION REGATE ANODISE NOIR					
Tube Tangon	Tangon	Profil accastillé Mast profile	Gréement Rigging	Bôme Booms	
734010	73401	732016	731016	733016	
734020	73402	732026	731026	733026	
734030	73403	732036	731036	733036	
734040	73404	732046	731046	733046	
734050	73405	732056	731056	733056	
734060	73406	732066	731066	733066	
734240	73424	option bdf possible			
734240	73424	option bdf possible			
734300	73430	732227	731227	733037	
		732228	731228	733228	
734290	73429				
734070	73407	732076	731076	733076	
734080	73408	732086	732086	733086	
734130	73413				
734160	73416				
734220	73422				
	73409	732096	731096	733096	
	73410	732106	731096		
734110	73411	732146	731146	733146	
734300	73430				
		732128	731128	733128	
734110	73411	732116	731116	733116	
734120	73412				
734200	73420	732206	731206	733206	
734210	73421	732216	731216	733216	

* Le profil accastillé est composé du tube avec les pièces posées sans les haubans, étai, trapèzes et drisses. The mast profile consists of the tube with installed parts without wire ropes, without complete trapeze set, without stay adjuster and ropes.

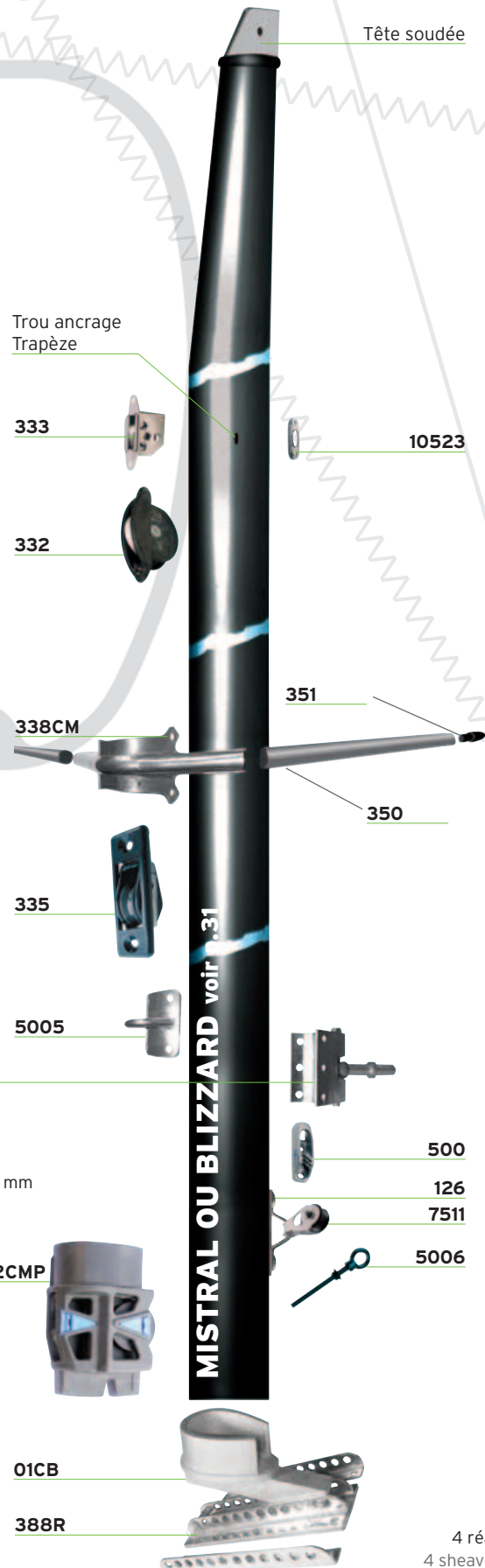

3421CM
Avec un doigt ø 10 mm
Gooseneck ø 10 mm

3422CM
Avec un doigt ø 12 mm
Gooseneck ø 12 mm

3423CM
Avec un doigt carré 12,5 mm
Square 12.5 mm

Autres séries, nous consulter (Maraudeur, etc.)
For other series, consult us (Maraudeur...)

Le kit comprend le tube anodisé non percé, la tête de mât, le pied de mât, la platine de barre de flèche et le vit-de-mulet.
Kit includes anodised mast bare tube, mast top, plug, spreader base, gooseneck.



KIT DE MÂT NON RÉTREINT STRAIGHT K-LINE MAST KIT

	Profil section Mistral	Profil section Blizzard
Profil anodisé Anodised section	7320020	7320030
Tête de mât Mast head	395CM	395CM
Pied de mât Mast step	01CM	01CM
Platine de BdF Spreader base	338CM	338CM
Vit-de-mulet Gooseneck	Ø 10 3421CM	Ø 10 3421CM
Vit-de-mulet Gooseneck	Ø 10 3422CM	Ø 10 3422CM
Vit-de-mulet Gooseneck carré square 12 mm	3423CM	3423CM
Kit kit	7320029	7320039
Utilisation To use to	420, 445, 470	Caravelle, Lookout, dériveur de + 130 kg Dinghies + 130 kg

Barres de flèche réglables Option spreader angle adjuster

- 352** > Paire de papillons seuls
Turnbuckle adjuster kit
- 353** > Ancrages de papillons seuls Aft lug
- 354** > Platine de BdF seule Front strap
- 355** > Paire de bdf réglables complètes
All turnbuckle adjuster kit
- 355M** > Option bdf réglables avec molettes posees
adjustable spreaders mounted on new mast option



BARRES DE FLÈCHE SPREADERS

- 338CM** > Support de barre de flèche Spreader base
- 350** > Tous dériveurs All dinghies 50 cm
- 350L** > Idem, longueur Same, length 1 m
- 351** > Embout de barre de flèche Spreader end

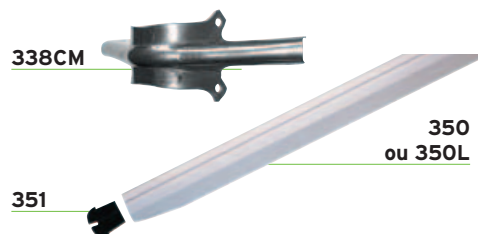

PIÈCES DE MÂT MAST STEPS



- 505** > Crémaillère aluminium anodisé
Tooth rack
- 1336** > Ancre hale-bas sur mât Laser®
Kicker tang
- 1365** > Clé hale-bas en inox exemple Laser®
Kicker key
- 3302** > Boutonnière hale-bas sur bôme ronde Laser®
Kicker stop plate for Laser®
- 5003** > Anneau de tangon dériveur
Dinghy spinnaker pole eye
- 5004** > Anneau de tangon croiseur
Large spinnaker pole eye
- 500-6** > Anneau de tangon dériveur sur platine triangle
Spinnaker pole mast ring triangle base

tube rond Ø 50



TANGONS SPINNAKER POLES

- 635** > Pour petit croiseur For little cruiser
- 620** > Pour tube de Ø 25 mm et spi de moins de 25 m²
For 25mm pole end and for spi max 25 m²

GIROUETTES BURGEES

166 > Textile, tous dériveurs longue tige inox pour support 166S Small racing burgees with part number 166S

166S > Support inox pour girouette 166 Support of part number 166

1660P > Pour Optimist gréement école de sport et régates, se fixe avec cabillauds (non fournis) Optimist burgee, without pennant holders part number 604

604 > Cabillauds Opti, la paire, pour girouette 166 OP Pennant holders (pair), for part number 1660P

3308 > Spéciale pour solitaire. Un collier se fixe autour du mât (Laser®, X4...) Burgee for mast tube mounting (as X4, Laser®)

83110 > Girouette Laser®, XD Burgee for Laser®, XD

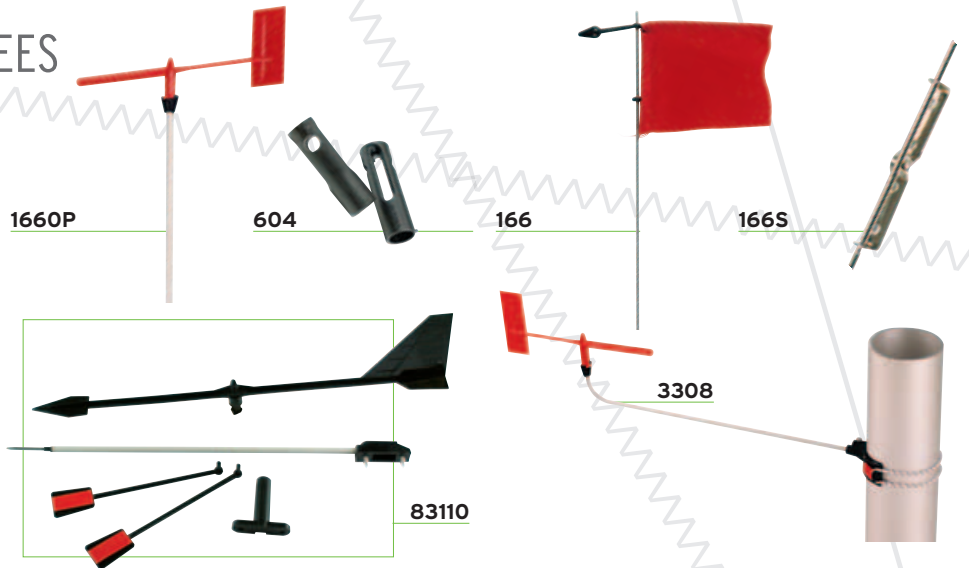

TÊTES DE MÂT MAST TOPS

395CA > En fonte pour profil Alizé For Alizé profile

395CM > En fonte pour profil Mistral ou Blizzard For Mistral or Blizzard profiles

395P > En nylon pour profil Mistral ou Blizzard For Mistral or Blizzard profiles



VIT-DE-MULET GOOSENECKS

341 > Polyvalent inox, avec un doigt ø 12 mm Stainless steel polyvalent, 12 mm dia. finger

342CA > Polyvalent inox, avec un doigt ø 10 mm Stainless steel polyvalent, 10 mm dia. finger

1331 > Compatible Laser® compatible Laser®

Pour profil Mistral/Blizzard

3421CM > Doigt ø 10 mm 10 mm dia. Finger

3422CM > Doigt ø 12 mm 12 mm dia. Finger

3423CM > Doigt carré inox 12,5 mm 12.5 mm Square

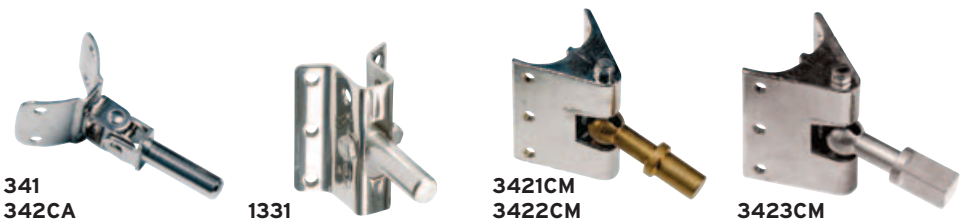

PIEDS DE MÂT MAST STEPS

Axes percés voir p. 23
Clevis pins look p. 23

01CA > En fonte pour profil Alizé Kicker key

01CB > En fonte pour profil Mistral ou Blizzard

01CM > En fonte pour profil Mistral ou Blizzard

02CMP > en nylon pour profil Mistral ou Blizzard

388 > Inox. Largeur 21 mm
Stainless steel. 21mm width

388R > Inox renforcé pour pied à bascule
Stainless steel for hinging mast step

399 > Embase (genre 420 Lanaverre)
Base for 420 Lanaverre

824 > Pour Optimist. Tout inox. Solide
For Optimist. All in stainless steel. Solid



Axes percés voir p. 23
Clevis pins look p. 23

LATTES RIDOIRS INOX STAY ADJUSTERS IN STAINLESS STEEL

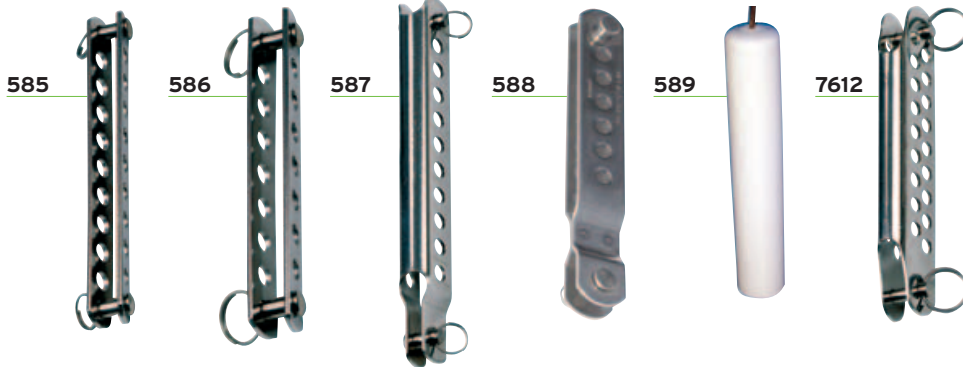

- 585** > Axes \varnothing 6 entraxe 11 cm
6 mm dia. Clevis pins, inside length 110 mm
- 586** > Axes \varnothing 8 entraxe 12 cm
8 mm dia. Clevis pins, inside length 120 mm
- 587** > Axes \varnothing 6 entraxe 13 cm
6 mm dia. Clevis pins, inside length 130 mm
- 588** > Axes \varnothing 6 entraxe 15 cm
6 mm dia. Clevis pins, inside length 150 mm
- 589** > Protège latte ridoir blanc L 15 cm
Chainplate protectors- white - length 150 mm
- 7612** > Axes \varnothing 5 entraxe 10 cm réglage par 1/2 trous
très précis 5 mm dia. Clevis pins, inside length 100 mm
vernier adjuster



TRAPÈZES TRAPEZES

- 506** > Boule d'arrêt Rope stoppers
- 591** > Anneau trapèze à poulie
Trapeze ring with block
- 592** > Poignée trapèze nylon
Nylon trapeze handle
- 594** > Anneau trapèze double position
Trapeze ring
- 595** > Poignée trapèze cata Cata trapeze handle
- 3146** > Clam pour trapèze Trapeze and vang cleat
- 7390** > Poulie coinqueur en V pour palan
Single block with V-jammer

FERRURES HINGES



- 509** > Cadène fil inox \varnothing 6
U bolt stainless steel 6 mm dia.



PINCES PLIERS

- 172** > Pince coupante Cutter plier
Spéciale câble. Ne détortonne pas à la coupe
Special for wire. Don't cut wire strands
- 174** > Pince à manchonner Copper sleeves plier
Grand bras. Pour \varnothing 1,5 - 2 - 3 - 4 - 5 mm
Long lever arm. For 1.5 - 2 - 2.5 - 3 - 4 - 5 mm dia



DÉMANILLEUR SHACKLE KEY

- 161** > Démanilleur Shackle key
- 162** > Couteau démanilleur manche fluo
Knife hand shackle key

ANNEAUX BRISÉS INOX

SPLIT RINGS STAINLESS STEEL

- 640 > Rapide ø 12 mm, fil 10/10 Fast split ring
- 641 > Rapide ø 15 mm, fil 12/10 Fast split ring
- 642 > Rapide ø 21 mm, fil 20/10 Fast split ring
- 663 > Double ø 20 mm, fil 15/10
- 664 > ø 20 mm, fil 15/10
- 665 > ø 15 mm, fil 12/10
- 666 > ø 12 mm, fil 10/10
- 667 > Goupilles fendues inox, Lu 20 mm, fil 20/10
Split pins, Lu 20mm, dia. 2mm
- 668 > Épingle de sécurité, Lu 20 mm
Safety pins, Lu 20mm
- 6101 > Épingle de sécurité, Lu 23 mm, fil 12/10
Safety pins, Lu 23mm



AXES PERCÉS INOX

CLEVIS PINS STAINLESS STEEL

- 658 > Axe de largeur ø 6, évite à la retenue de spi de monter, Lu 8 mm
Rich pin 6mm dia. Stop spinaer go up, Lu 8 mm
- 659 > Axe de largeur ø 5, évite à la retenue de spi de monter, Lu 8 mm
Rich pin 6mm dia. Stop spinaer go up, Lu 8 mm
- 660 > ø 6, rapide à bille Fast pin, Lu 22 mm
- 662 > Axe rapide pour hale bas laser ø 6,4 mm Fast pin for kcker's laser

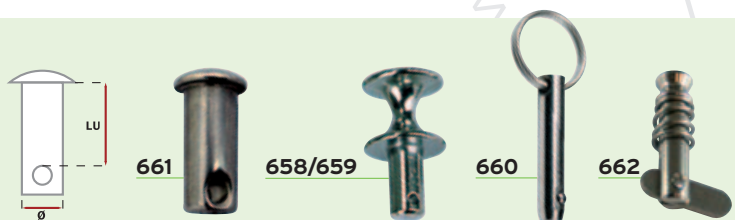

Réf.	647	648	649	650	651	652	653	654	655	656	657	661
ø	5	6	4	5	5	6	6	7	6	8	6	10
Lu	15	15	13	12	18	12	18	16	23	14	27,5	17

MANILLES INOX

SHACKLES STAINLESS STEEL



Réf.	568	569	570	571	572	573	574	574 cm	575	576	577	577I	578	584	596	p55178	p55179
ø	6	5	5	6	6	5	4	6	4	4	5	5	5	5	4	7	9
Lu	15	16	12	13	20	13	11	14	10	12	12	22	14	15	13	23	30
Hu	26	25	18	21	20	37	22	30	15	24	18	38	40	38	37	32	40



PONTETS INOX

DECK EYES STAINLESS STEEL

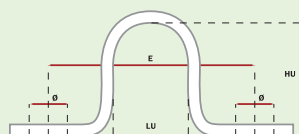
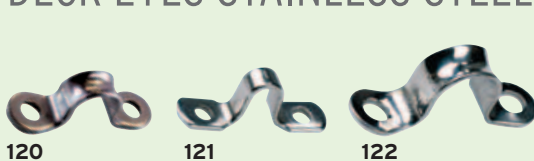

Réf.	120	121	122	125	126	127	128	91537	P13739
Lu	12	7	16	6	20	19	12	23	11
Hu	10	13	16	8	14	11	12	16	12
E	30	27	38	19	45	45	28	41	28
ø	5	4	6	4	6	4	4	5	4



881 882 88-3 2950 884 1132 2951
3142 3142XD 3142 bague 91362

FILOIRS ÉCUBIERS FAIRLEADS & BULLSEYES

- 881 > Mini-filoir < 5 mm Mini nylon fairlead with steel liner
- 882 > Mini-filoir, bagué inox \varnothing < 5 mm Mini nylon fairlead with steel liner
- 88-3 > Filoir, bagué inox, \varnothing < 12 mm, non homologué Laser® Nylon fairlead with steel liner, non Laser® certified
- 884 > Filoir, bagué inox, \varnothing < 14 mm Nylon fairlead with steel liner
- 1132 > Pontet d'étrave, homologué Laser® Stem fairlead, Laser® certified
- 2950 > Filoir, bagué inox, \varnothing < 12 mm, homologué Laser® Nylon fairlead with steel liner, Laser® certified
- 2951 > Écubier \varnothing < 6 mm Deck bush
- 3142 > Filoir plastique, homologué Laser® Nylon fairlead, Laser® certified
- 3142XD > Filoir alu, homologué Laser® Aluminium fairlead, Laser® certified
- 3142 bague > Filoir plastique patte d'oie bagué Fairlead with insert
- 91362 > Pontet pour taquet 91517 Deck eye for part number 91517



173 175 176 435 1823

CROCHETS SNATCH FAIRLEADS & LACING HOOKS

- 173 > Crochet, fixation baille à spi, drisses, etc. Nylon lacing hook for halyards...
- 175 > Crochet sandow, \varnothing 6 mm, plastique, noir ou blanc Nylon spring hook - max rope 6 mm dia. black or white
- 176 > Attache rapide à l'unité homologué bateau type Équipe ingfield clips small by pair boat like Équipe® certified
- 435 > Crochet plastique large, Équipe® Acetal resin snatch lead (Équipe®)
- 1823 > Crochet avec sécurité Pico Pico hook with safety

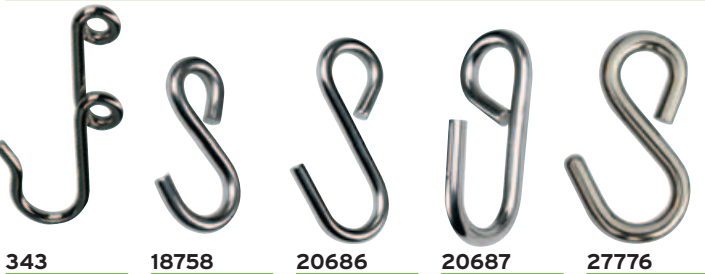

343 18758 20686 20687 27776

CROCHETS S INOX S HOOKS STAINLESS STEEL

- 343 > Crochet balancine, tout inox Special hook stainless steel for spinnaker poles
- 18758 > \varnothing 5, L 50 mm length 50 mm
- 20686 > \varnothing 6, L 80 mm length 80 mm
- 20687 > 1/4 tour, \varnothing 6, L 80 mm twisted, length 80 mm
- 27776 > \varnothing 8, L 80 mm length 80 mm



579 582 583 580 597 581 411045



MOUSQUETONS INOX CARBINE HOOK STAINLESS STEEL

- 579 > \varnothing 6, L 60 mm length 60 mm
- 582 > \varnothing 8, L 80 mm length 80 mm
- 583 > \varnothing 7, L 70 mm length 70 mm
- 580 > Forgé, L 50 mm Forged, length 50 mm
- 597 > Forgé, L 75 mm Forged, length 75 mm
- 581 > Mousqueton à émerillon, L 68 mm Snap shackle with swivel eye, length 68 mm
- 411045 > Mousqueton inox avec cordelette Carabine hooks with quick release connector

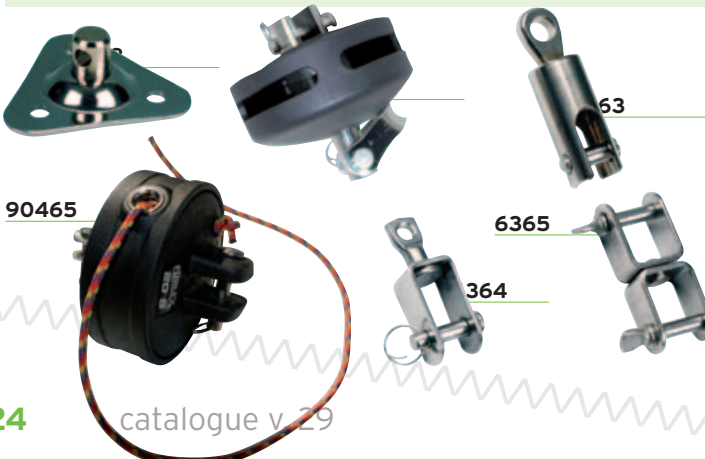

90465 63 6365 364

ÉMERILLONS SWIVEL CONNECTIONS

- 508 > Platine émerillon Swivel base
- 6361 > Emmagasinéur de foc, partie basse Furling gear, low part
- 6363 > À billes, spécial Laser® ou avec 6361 Ball bearing swivel, Laser® certified or with 6361
- 6364 > Homologué Laser® Laser® certified
- 6365 > Deux axes amovibles \varnothing 5 2 clevis pins
- 90465 > Emmagasinéur de foc pour Laser® Vago ou Bahia Furling gear Laser® Vago, Bahia

POULIES GAMME 20-25-32 ECO

BLOCKS 20-25-32



92418 > Poulie plat pont line 28 nautos
Single footblock line 28 nautos

7382 > Double poulie ø 25x8 pour système de spi
Double blocks ø 25x8 for spinnaker

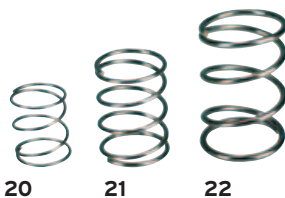

Nous pouvons vous fournir les ressorts permettant de maintenir les poulies droites.

We can supply You with springs To hold blocks straight.

Gamme Range	Réa Sheave	Cordage Ropes	Ressort Spring
5 mm	20 x 7 mm	3 à 5 mm	20
8 mm	25 x 10 mm	6 à 8 mm	21
10 mm	32 x 12 mm	10 mm	22

Désignation		Réf.	Réf.	Réf.
		Part n° 20 mm	Part n° 25 mm	Part n° 32 mm
Simple	Single	7350	7360	7370
Simple réa alu	Single with aluminium sheave	7350M	7360M	
Simple ringot	Single becket	7351	7361	7371
Double	Double	7352	7364	7374
Double	Ringot Double becket	7353	7365	7375
Triple	Triple	7354	7366	7376
Triple ringot	Triple becket	7355	7367	7377
Simple émerillon	Single with swivel		7362	7372
Simple émerillon ringot	Single with swivel and becket		7363	7373
Plat pont	Single cheek block		7369	
Coinceuse pour trapèze	Single block with V-jammer		7390	
Violon coinceuse	Double with V-jammer		7391	
Double ringot coinceuse	Double becket with V-jammer		7368	
Triple ringot coinceuse	Triple becket with V-jammer		73903	

POULIES CHANDELIER

STANCHION BLOCKS

7392 > Réas à billes Roller bearing (ø 20/25 mm)

7393 > Réas à billes Roller bearing (ø 25/28 mm)

7394 > Réas à billes Roller bearing (ø 28/30 mm)

7395 > Articulé réas à billes Articulate roller bearing (ø 20/25 mm)

7396 > Articulé réas à billes Articulate roller bearing (ø 25/28 mm)

7397 > Articulé réas à billes Articulate roller bearing (ø 28/30 mm)

7140 > Poulie chandelier simple d 25/28 mm Stanchion block d25/28mm

7141 > Poulie chandelier double d 25/28 mm Stanchion block d25/28mm double

ø pour le chandelier ø for stanchion

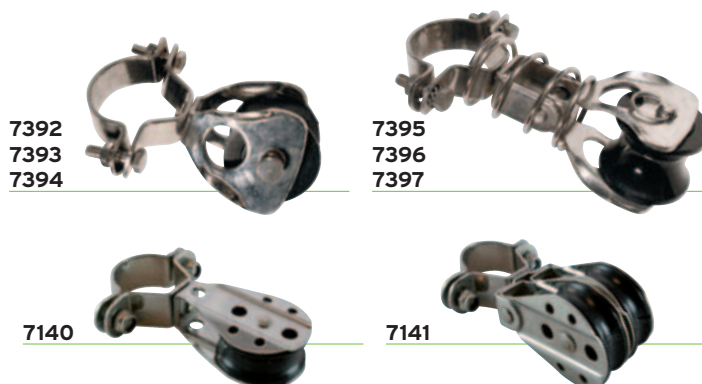

POULIES GAMME 16-20 BLOCKS 16-20



91511



7511



7531



91349



91513

91511 > Poulie simple fixe Harken \varnothing 16 mm
Simple block ball bearing Harken \varnothing 16mm

7511 > Poulie simple, \varnothing 20 mm avec roulements aiguilles
Single, \varnothing 20 block ball bearing

7531 > Poulie simple 20 mm Ronstan séries 20 hi
Series 20 hi block, single loop top

91349 > Poulie simple à billes pour pack Laser®
Dynamic 20mm 20 mm ball bearing single block

91513 > Poulie simple ringot Harken \varnothing 16 mm
Block ball bearing Harken \varnothing 16mm



7357



7166



7510



91512

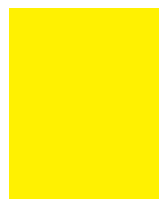

92021

7357 > Triple ringot taquet roulements aiguilles
Triple on roller bearings becket and cleat

7166 > Avec œil, réa \varnothing 20 x 7
with ferrule, sheave \varnothing 20x7

7510 > Simple émerillon, \varnothing 20mm roulements aiguilles
Simple with swivel on roller bearings

91512 > Poulie simple axe amovible Harken \varnothing 16 mm
Block ball bearing Harken \varnothing 16mm

92021 > Poulie simple émerillon axes dynamic
20 mm Nautos 20mm dynamic fork block nautos



7314

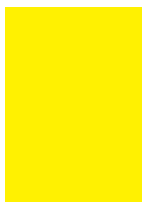

7315



7319



7318



7168

7314 > Poulie ligature soft attach Harken 18 mm
Block soft attach 18mm Harken

7315 > Poulie ligature soft attach Harken 29 mm
Block soft attach 29mm Harken

7319 > Poulie simple réa métal 38 mm Harken
Block 38mm for wire Harken

7318 > Poulie friction shock 2 g Ronstan
Sheaveless block 2g Ronstan

7168 > Poulie crochet pour Optimist
Hook block for Optimist



7167



7535



1548

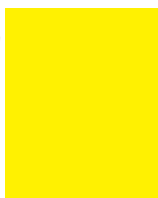

92022



7313

7167 > Avec crochet, \varnothing 20 avec roulement
Hook \varnothing 20 ball bearing

7535 > Poulie crochet type Equipe®
Hook block as Equipe

1548 > Poulie crochet Harken bôme Laser XD
Hook block for Laser XD Harken boom

92022 > Poulie double dynamic 20 mm Nautos
Double block dynamic 20mm nautos

7313 > Poulie double Harken \varnothing 16 mm
Block double Harken \varnothing 16mm

91331 > Poulie double Ringot Harken \varnothing 16 mm
Block ball bearing Harken \varnothing 16mm



91331

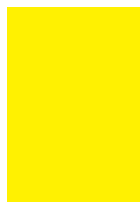

92023



7534



7536

92023 > Poulie double ringot dynamic 20 mm Nautos
Double becket block dynamic 20mm Nautos

7534 > Triple roulements aiguilles
Triple on roller bearings

7536 > Poulie triple ringot fixe sur roulements aiguilles
20 mm Triple becket block on roller bearing \varnothing 20mm

7357 > Chape plastique réa métal \varnothing 15x6
Nylon single metallic sheave \varnothing 15x6

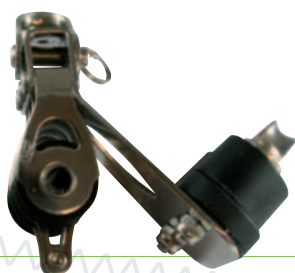

7537



7530

7530 > Poulie triple ringot taquet Ronstan
Triple becket block ronstan

POULIES DE HALE-BAS VANG BLOCKS

Homologuées Laser®

Laser® certified

1363 > Violon coincideuse Fiddle block with jammer

1364 > Simple ringot Becket block

1365 > Clé inox Kicking strap key

7319 > Poulie simple réa métal 38mm Harken
Block 38mm for wire Harken

90408 > Poulie hale bas mousqueton taquet
Laser® bug/pico
40mm fiddle block with hook for bug/pico vang

90409 > Poulie simple émerillon selden
pour hb pico-bug
Block vang upper pico-bug

75638 > Poulie triple taquet Nautos line 28
Line 28 Nautos triple fixed block

75639 > Poulie triple fixe line 28 Nautos
Triple block line 28 Nautos

75640 > Palan line 28 Nautos poulie
75639 + poulie 75638
Blocks 75369 + 75638 line 28 Nautos



POULIES WINCH RATCHET BLOCKS

19 > À billes. Écoute < 12 mm
With ball bearing - Rope < 12 mm

91422 > Poulie winch automatique écoute type bug
Block mainsheet auto

91466 > Poulie winch debrayable billes Harken
Ratchet block Harken

92240 > Poulie auto ratchet 40mm Nautos
40mm compact auto ratchet block Nautos

92074 > Poulie winch debrayable Nautos organic 57
Auto ratchet block organic 57 Nautos

91333 > Poulie winch Harken Ratchet block Harken



TOURELLES SWIVEL BASES

145 > Standard Standart

7304 > Hale-bas/cunningham 180° swivel cleat

7403 > Tourelle grand voile à billes
Ball bearing swivel bases

7404 > Tourelle de foc embase inox
Swivel bases stainless steel

90438 > Tourelle foc selden Laser® Vago
Jib block assy for vago

90625 > Tourelle gv selden Laser® Vago/Bahia
Mainsheet block assy bahia/vago

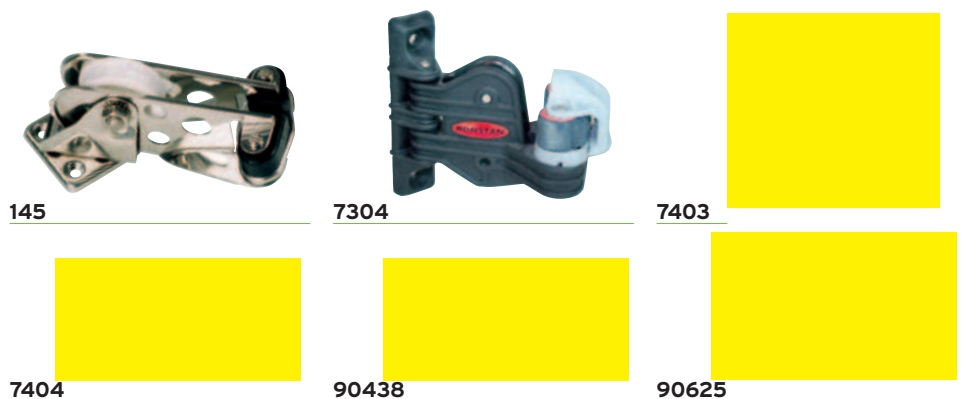

POULIES D'ÉCOUTE XXXXXXXXXXXXXX

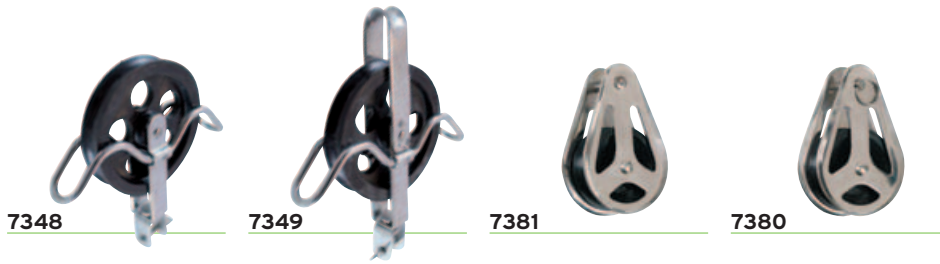

- 7348** > Poulie simple grand réa d 68 mm émerillon
Single block sheave 68mm swivel
- 7349** > Poulie simple grand réa d 68 mm ringot
émerillon Single becket block sheave 68mm swivel
- 7381** > ø 40x13 axe fixe
- 7380** > ø 40x13 axe amovible



- 3501** > Haricot grand modèle écoute
With ingfield clip (big)
- 3502** > Haricot petit modèle pantoire
With ingfield clip (small)
- 3303** > Simple Single
- 3305** > Ringot With becket
- 3504** > Poulie patte d'oie type Laser®
avec bout grande + petite
Plastic blocks traveller Laser®
- 91449** > Poulie simple Harken bôme Laser®
Harken Laser boom single block
- 91450** > Poulie simple ringot Harken bôme Laser®
Harken Laser® boom block single w/becket
- 91451** > Poulie patte d'oie Laser® Harken
Harken block traveller Laser®
- 91437** > Pack poulies Harken écoute Laser®,
le lot des 3 + rivets
Harken block set Laser®



Poulies organic Organic blocks

- 31330** > Poulie organic 40 simple billes
ringot émerillon
Organic ball bearing block 40 becket & swivel
- 7339** > Poulie organic 40 simple billes émerillon
Organic ball bearing block 40 single & swivel
- 7538** > Poulie organic 57 violon billes
winch émerillon
Organic ball bearing fiddle block 57 ratchet
& swivel
- 7532** > Poulie simple ringot écoute 40 mm Ronstan
Organic ball bearing fiddle block 57 ratchet
and swivel
- 7533** > Poulie violon winch 55 mm Ronstan
Ronstan rf56511 fiddle block 55 ratchet links dyneema



Poulies à billes Ball bearing blocks

- 7230** > Triple, émerillon Triple with swivel
- 7713** > Winch, émerillon ringot ø 57 taquet
ø 57 Ratchet with swivel and becket and cleat
- 7733** > Triple, winch émerillon ringot taquet
Triple Ratchet with swivel and becket and cleat

Poulies sans billes émerillon

Without ball bearing swivel blocks

- 7340 > Simple Single with becket
- 7341 > Simple ringot Single with becket
- 7342 > Simple ringot taquet Single with becket and cleat
- 7344 > Double en violon Fiddle
- 7345 > Double violon ringot Fiddle with becket
- 7346 > Double violon taquet Fiddle with becket and cleat
- 7347 > Double ringot taquet Double with becket and cleat

Les taquets coinçeurs (7342/7346/7347) sont en aluminium
Cam cleats (7342/ 7345/ 7346/ 7347) are made of aluminium



échelle 1
scale 1

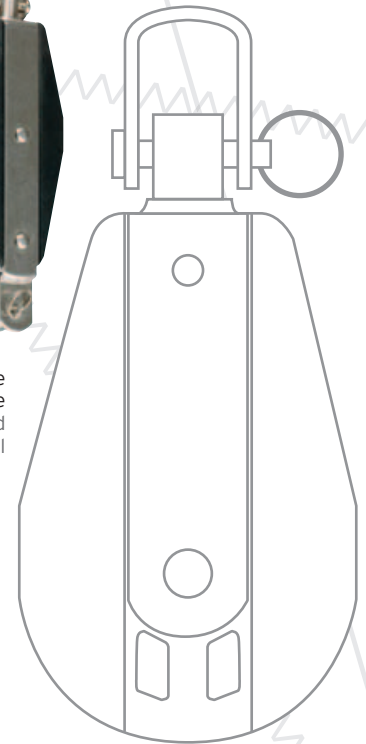

Série livrée avec émerillon débrayable
Serie delivered with releasable swivel



POULIES À ENCASTRER
SHEAVE BOXES

- 332 > Réa alu, cage alu Aluminium sheave box
- 332b > Poulie à encastrer, à billes Ball bearing sheave boxes
- 333 > Réa inox, cage inox Stainless steel sheave box
- 335 > Réa alu, cage plastique/inox, à billes Ball bearing aluminium sheave, nylon sheave box

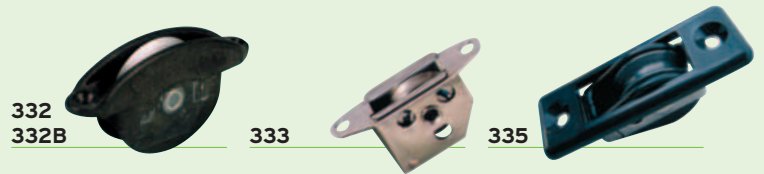

RÉAS SHEAVES

Réas nylon Plastic sheaves

Dimensions en (size in) mm

Réf.	σ	L	A
669	40	14	6,2
670	28	5,5	6,2
671	25	10	6,2
672	33	14	6,2
673	25	14	6,2
674	35	7,5	7,8
675	19	6	6,2
676	18	7	6,2
677	15	10	6,2
678	19	10	6,2
679	33	10	6,2

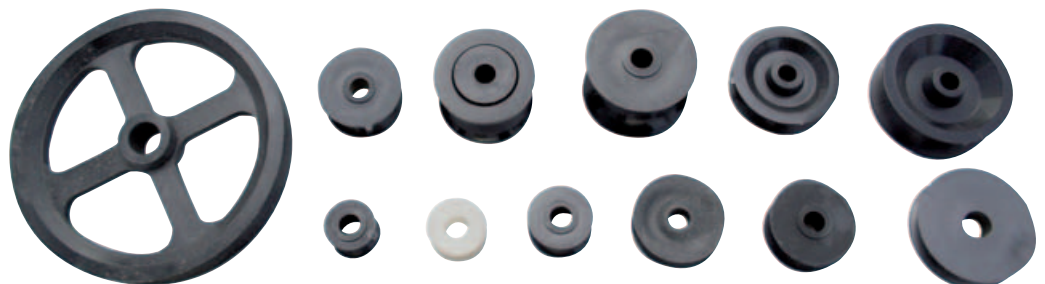

Réas métalliques Metal sheaves

Dimensions (size in) en mm

Réf.	σ	L	A	Matière
681	25	10	6,2	aluminium
682	29	14,5	6,2	aluminium
685	16	5	6,2	laiton (tête de mât)
687	33	10	6,2	aluminium
688	39	14,5	6,2	aluminium





CLAM CLEATS®

CLAM CLEATS

- 3137** > Clam CL222 pour Équipe® Clam CL222 for Équipe®
- 500** > Luxe mini à pontet, cordage max. 6 mm
Racing junior MK2 for ropes 3-6 mm dia
- 3143** > Luxe à pontet, cordage max. 6 mm, homologué Laser®
Racing junior MK1 for ropes 3-6 mm dia., Laser® certified
- 3135** > Cage guide pour clam-cleat réf. 3143 Clam-cleat cage for ref 3143
- 3136** > Anti-cleat involontaire pour clam-cleat réf. 3143 keeper for ref 3143
- 3144** > Luxe à ouverture latérale, pour kit drisse GV textile, ou bras de spi. Gauche/droite à préciser à la commande
Side entry cleats for ropes to 6 mm- Clarify right or left entry
- 3146** > Luxe pour système de trapèze Trapeze and vang cleat
- 3147** > Clam alu Kite Surf control bar Kite surf control bar
- 3148** > Clam alu Kite Surf cobra cleat Kite surf cobra cleat
- 3149** > Clam alu pour barre Auto-release cleat
- 3138** > Clam plastique pour barre Open bic Plastic cam for Open bic tiller
- 3104** > Mini taquet composite cordage 4-6mm entraxe 27 mm
Small cam cleat for Ø 4-6mm rope dist.between holes 27mm
- 974** > Taquet anneau rapide clam cleat cl5001 q-lock Clam cleat cl5001 q-lok

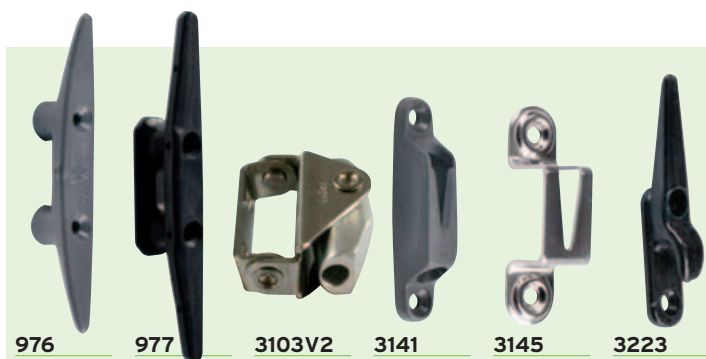

TAQUETS CLEATS

- 976** > Taquet tournage longueur 99 mm Nylon jam cleat
- 977** > Taquet de tournage 108 mm Nylon jam cleat 108 mm
- 3103V2** > Modèle pour pompe à spi Special cleat for spinnaker's halyard
- 3141** > Coinceur plastique en V, cordage 2-6 mm
Glass filled nylon V cleat - ropes 2-6mm dia.
- 3145** > Coinceur inox en V, cordage 4-6 mm
Stainless steel V cleat - ropes 4-6 mm dia.
- 3223** > Taquet de barre Jam cleat

TAQUETS COINCEURS

CAM CLEATS



- 199** > Taquet à billes, composite, écoute 6 à 12 mm, entraxe 38 mm
Ball bearing cam cleat, nylon, mainsheet 6-12 mm dia., inside length 38 mm
- 278** > Taquet coinqueur, alu cordage 6-10 mm entraxe 38 mm
Harken cam cleat 38mm
- 279** > Mini-taquet, alu, cordage 4-6 mm, entraxe 27 mm
Small cam cleat, aluminium, rope 4-6mm dia., inside length 27mm
- 280** > Standard, alu, cordage 6-10 mm, entraxe 38mm
Standart, aluminium, rope 6-10 mm dia., inside length 38mm
- 3102** > Mini-taquet Ronstan, cordage 4-8 mm, entraxe 27 mm
Ronstan Clam Cleat, rope 4-8 mm dia., inside length 27mm
- 3104** > Mini taquet composite cordage 4-6mm entraxe 27 mm
Small cam cleat for Ø 4-6mm rope dist.between holes 27mm
- 91517** > Mini-taquet Harken, cordage 4-8 mm, entraxe 27 mm
Harken micro cam cleat, rope 4-8 mm dia., inside length 27mm
- N27522** > Taquet coinqueur Barton, cordage 4 à 8 mm entraxe 30 mm
Cam cleats barton inside, rope 4-8 mm dia., length 30mm
- 3601** > Basique, écoute 6 à 10 mm, entraxe 16 mm
Economic, mainsheet 6-10 mm dia., inside length 16mm
- 3602** > Basique avec pontet, écoute 6 à 10 mm, entraxe 23 mm
- 130** > Pontet filoir plastique noir taquet 38 mm Harken
Standart flairlead black Harken
- 131** > Pontet filoir plastique noir taquet micro Harken
Pontet filoir plastique noir taquet micro Harken
- 91362** > Pontet pour taquet 91517 Deck eye for part number 91517
- 7124** > Coinqueur 1 mâchoire sortie droite Cam right exit
- 7125** > Coinqueur 1 mâchoire sortie gauche Cam left exit

